

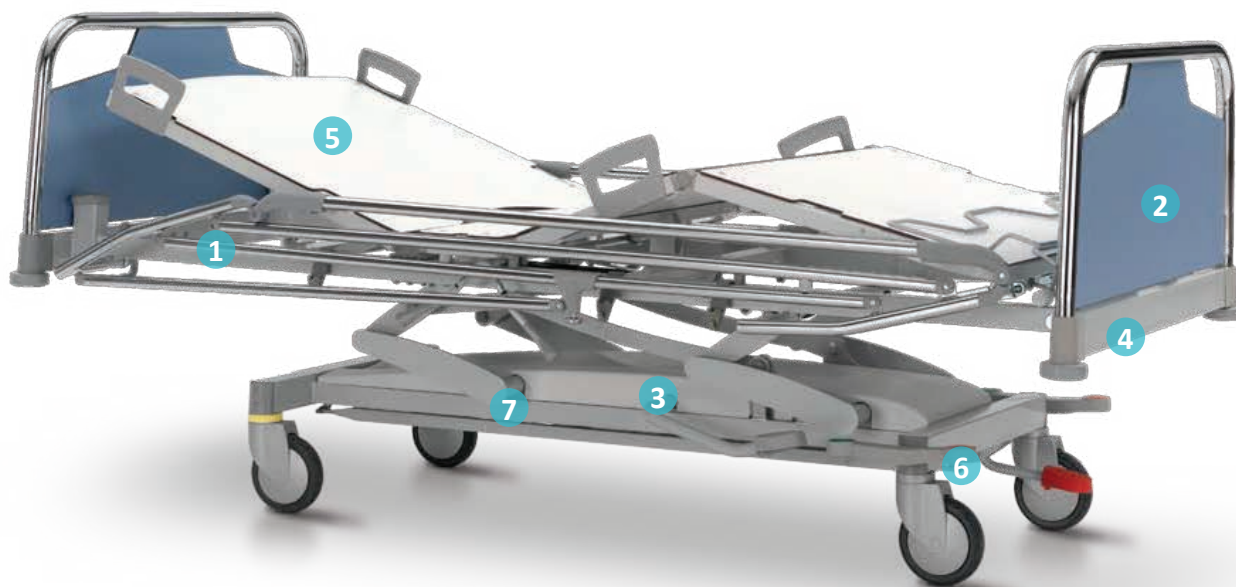

LŮŽKO PRE ŠTANDARDNÚ STAROSTLIVOSŤ VICO



Nastavenie výšky hydraulika



4-dielna plocha



Predĺženie ložnej plochy



Hydraulické polohovanie



Vysoká nosnosť

1 Zábrany

Bočné zábrany chránia pacienta z 2/3 lôžka. Zábrany môžu byť teleskopicky predĺžené a ponúkajú maximálnu ochranu pacienta po celej dĺžke lôžka.

2 Vyberateľné čelá

Robustný systém zaistenia vyberateľných čiel s jednoduchým ovládaním

3 Hydraulický zdvih ložnej plochy

Veľký rozsah zdvihu znižuje námahu ošetrovateľom aj pacientom pri nástupe a výstupe z lôžka.

4 Predĺženie ložnej plochy

Plynulé predĺženie ložnej plochy až o 20 cm prináša pohodlie aj vyšším pacientom. (Voliteľná výbava)

5 Komfortne polohovanie

Široká variabilita polohovania lôžka vďaka hydraulickému polohovaniu plynovou piestnicou (chrbtový, stehenný a lítkový diel).

6 Centrálna brzda

Centrálna ovládaná brzda pomocou nožných pedálov prístupných z oboch strán lôžka. (Voliteľná výbava)

7 Nosnosť

Dlhá životnosť aj pri opakovanej zvýšenej záťaži s nosnosťou lôžka 180 kg.

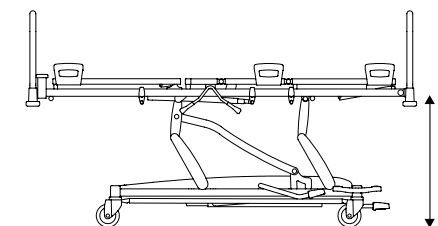
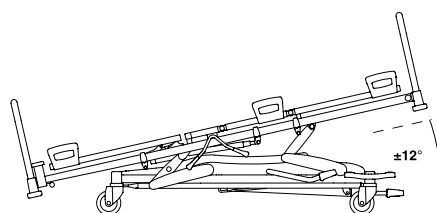
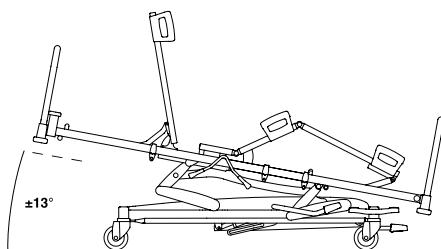

Základná výbava

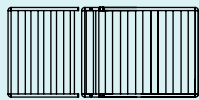

3 dielna ložná plocha

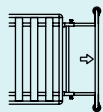

Teleskopické predĺženie ložnej plochy (20 cm)

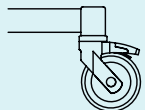

Kolieska Ø 125 mm s brzdou

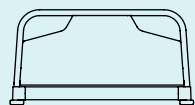

Vela panel

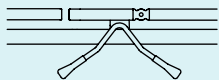

Prevádzková páka

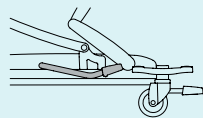

High/low pedál

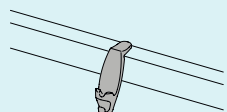

6x syntetický háčik príslušenstva

Voliteľná výbava



4 dielna ložná plocha

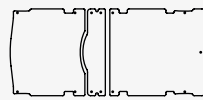

3 dielna odnímateľná laminátová ložná plocha

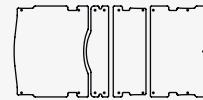

4 dielna odnímateľná laminátová ložná plocha

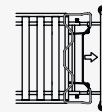

Predĺženie ložnej plochy s opierkou nôh (20 cm)

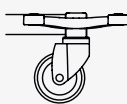

Kryté kolieska Ø 125 mm s centrálnou brzdou

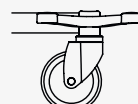

Kryté kolieska Ø 150 mm s centrálnou brzdou



Plné kolieska Ø 150 mm s centrálnou brzdou

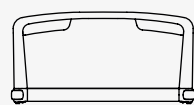

Lauro panel

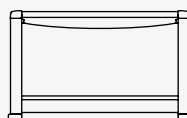

Jaro panel
(iba v kombinácii s Trix zábrami)



Atmosphère zábrany



Trix zábrany
(iba v kombinácii s Jaro panelom)



Trix zábrany s 4 bočnými lištami
(iba v kombinácii s Jaro panelom)

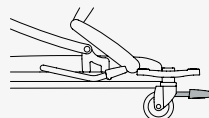

Trendelenburg



2 panely na konci ložnej plochy

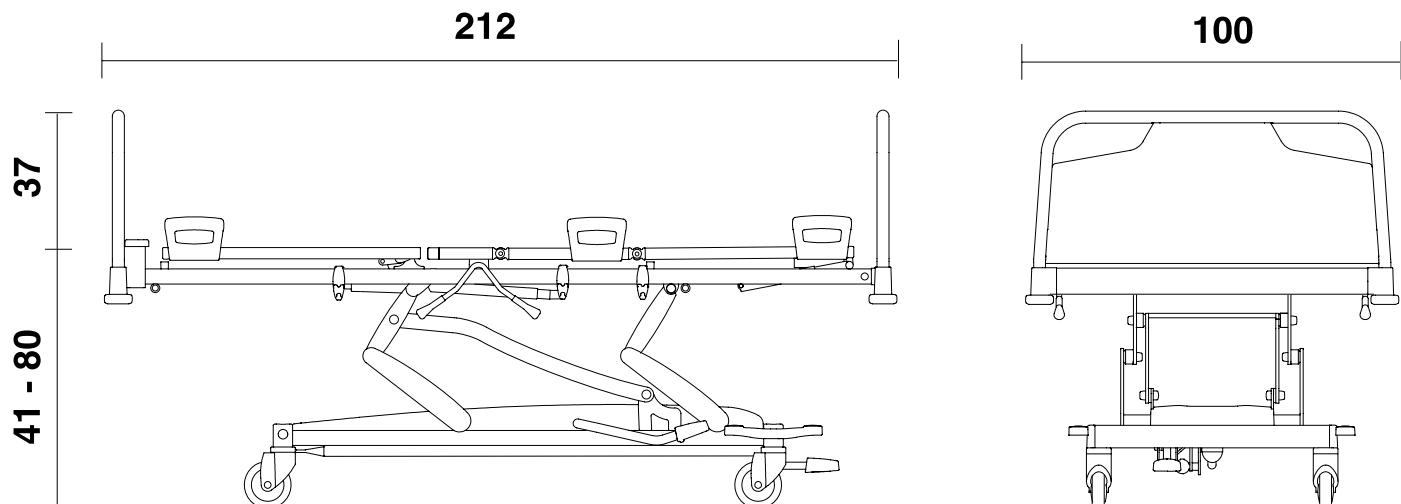

Prídavné doplnky



Hrazda s hrazdičkou



Hrazda s hrazdičkou
+ držiak infúzií



Madlo na vedenie lôžka



Držiak príslušenstva



Doplnkový panel



Menovka



Indikátor náklonu



Držiak nádoby



Infúzny stojan



Držiak fľaše na moč



Držiak na monitor
650 x 300 mm



Teplotná tabuľka



Nárazník



Držiak podložnej misy



Držiak O2 fliaš



Príručný stolík



Podpora pre pacienta