

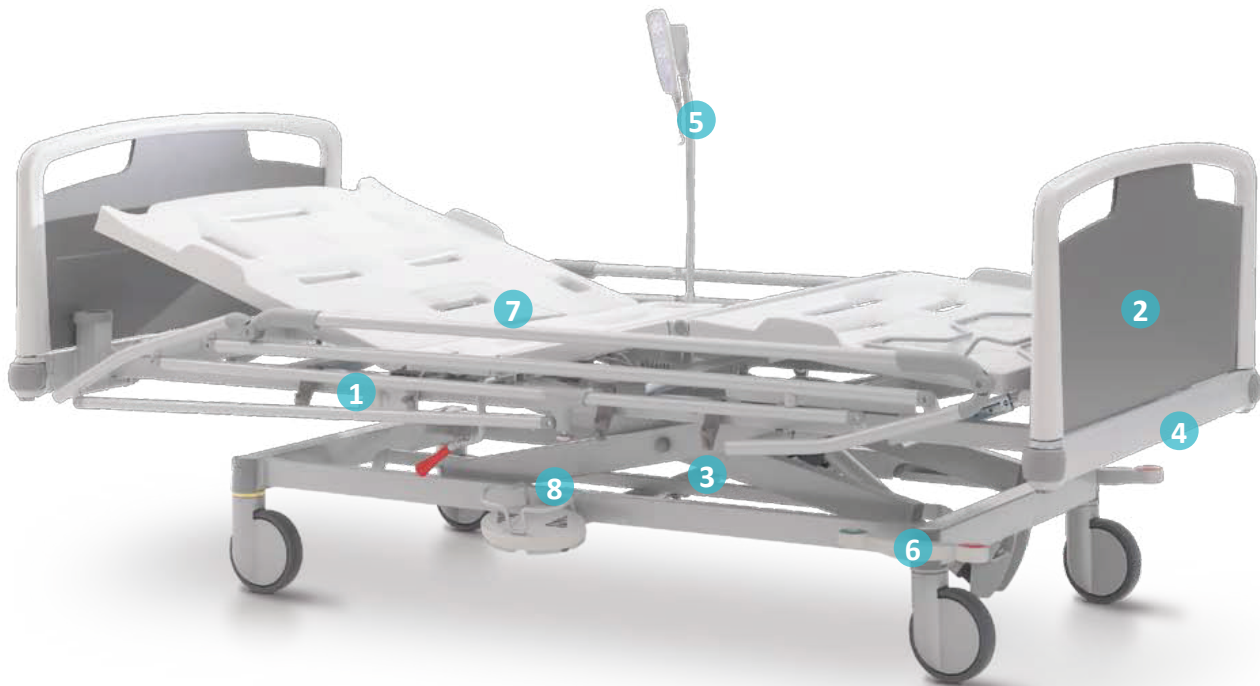

LŔŽKO PRE ŠTANDARDNÚ STAROSTLIVOSŤ

ARTENA



Nastavenie výšky el.



3-dielna plocha



Predĺženie ložnej plochy



Elektrické polohovanie



CPR poloha

1 Zábrany

Ľahko odoberateľné zábrany je možné jednoducho sklopiť pomocou dvoch nezávislých pohybov.

2 Vyberateľné čelá

Robustný systém zaistenia vyberateľných čiel s jednoduchým ovládaním

3 Elektrický zdvih ložnej plochy

Veľký rozsah zdvihu znižuje námahu ošetrovateľom aj pacientom pri nástupe a výstupe z lôžka.

4 Predĺženie ložnej plochy

Plynulé predĺženie ložnej plochy až o 20 cm prináša pohodlie aj vyšším pacientom.

5 Pacientsky ovládač

Ovládateľný jednou rukou. Je vybavený zámkom jednotlivých funkcií.

6 Centrálna brzda

Centrálne ovládaná brzda pomocou nožných pedálov prístupných z oboch strán lôžka.

7 Nosnosť

Dlhá životnosť aj pri opakovanej zvýšenej záťaži s nosnosťou lôžka 200 kg.

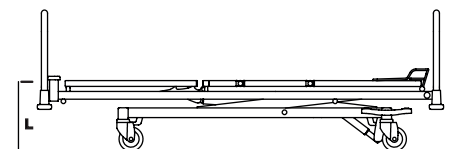
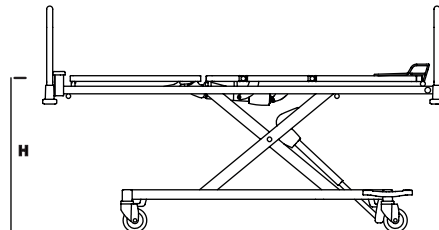
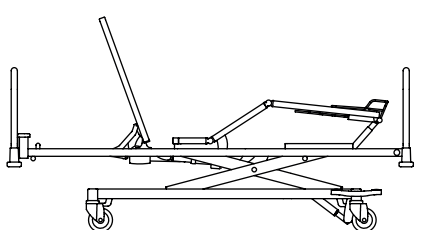

Základná výbava

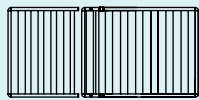

3 dielna ložná plocha

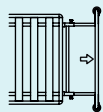

Teleskopické predĺženie ložnej plochy (20 cm)

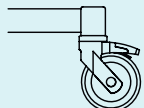

Koleska Ø 125 mm s centrálnou brzdou

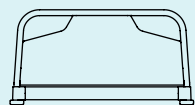

Vela panel



Pacientsky ovládač

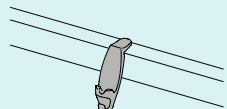

6x syntetický háčik príslušenstva

Voliteľná výbava



4 dielna ložná plocha

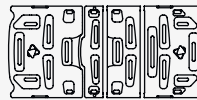

3-4 dielna odnímateľná syntetická ložná plocha

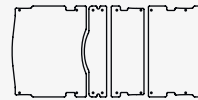

3-4 dielna odnímateľná laminátová ložná plocha

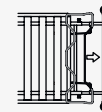

Predĺženie l.p. s opierkou nôh (20 cm)

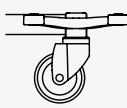

Kryté koleska Ø 125 mm s centrálnou brzdou

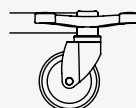

Kryté koleska Ø 150 mm s centrálnou brzdou

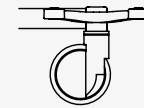

Plné koleska Ø 150 mm s centrálnou brzdou

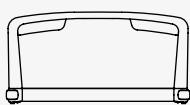

Lauro panel

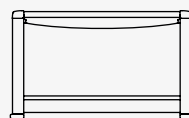

Jaro panel (iba v kombinácii s Trix zábrami)



Atmosphère zábrany



Dvojité bezpečnostné zábrany



Trix zábrany (iba v kombinácii s Jaro panelom)



Trix zábrany s 4 bočnými lištami (iba v kombinácii s Jaro panelom)

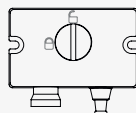

Zámok zariadenia (ACL)



High/low pedál

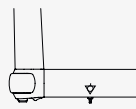

Vyrovnač potenciálu



Batéria

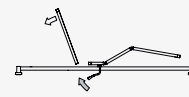

CPR poloha manuálna



2 panely na konci ložnej plochy

212

100

37

40,5 - 84

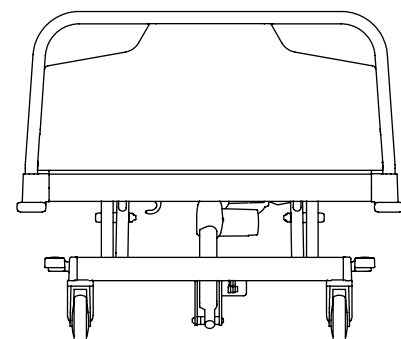
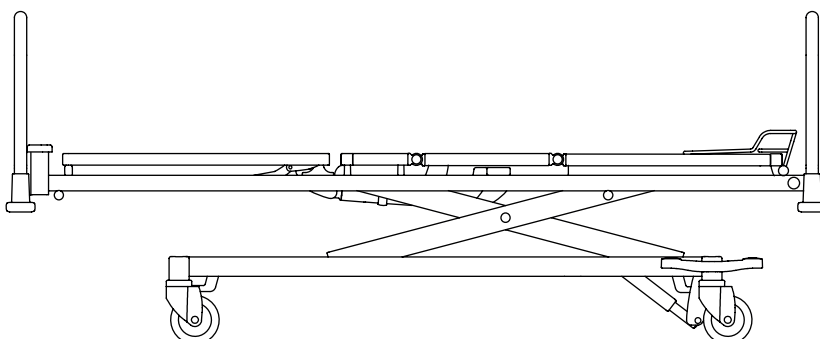

Prídavné doplnky



Hrazda s hrazdičkou



Hrazda s hrazdičkou + držiak infúzií



Madlo na vedenie lôžka



Držiak príslušenstva



Doplnkový panel



Menovka



Ohybný držiak



Držiak nádoby



Infúzny stojan



Držiak fľaše na moč



Držiak na monitor
650 x 300 mm



Teplotná tabuľka



Nárazník



Držiak podložnej misy



Držiak O2 fliaš



Príručný stolík



Podpora pre pacienta



Indikátor náklonu



Odnímateľný nástavec
pri predĺžení lôžnej plochy